

コントロールユニット

ワイドな機種構成—IDEC・防爆形コントロールユニット

防爆形コントロールユニットは、防爆性能d2G4までの耐圧防爆構造の容器に取り付けて使用するユニットです。

バリエーション豊富な押ボタンスイッチをはじめ、セレクトスイッチ、カムスイッチ、パイロットライト、メータ、ブザーなどワイドな機種構成で、小形コントロールボックスから大形パネルまで容易に安全性に優れた設計ができます。

● ユニットの分類 (適合容器別)

端子箱分離形ボックス用 (端子箱付容器)	端子箱兼用形ボックス用 (端子箱なし容器)
押ボタンスイッチ セレクトスイッチ カムスイッチ パイロットライト ブザー、メータ	メータ 注) 端子箱付容器にも使用できます。

注) コントロールユニット単体では防爆品にはなりませんのでご注意ください。



□ 押ボタンスイッチおよびセレクトスイッチ

● 操作部の分類 (形状・方式別)

押ボタンスイッチ		セレクトスイッチ
モメンタリ形	オルタネイト形	
平形、突形、大形、特大形、 角形2点式 (自動復帰式)	平形、突形、大形、特大形、 レバー形、鍵操作形、プッシュロック形、 2点自己保持形、角形2点式自己保持式	矢形ツマミ操作形、 レバー操作形、 鍵操作形

● コンタクトブロックの種類

(BS010E形、BS001E形、BS010SE形、BS001SE形)

構造	一般開放形
適合容器	端子箱分離形ボックス
機種	1接点形
形状	
接点構成	1a、1b
取付け個数	1～4

注) 一般開放形コンタクトブロックは、アーリーメイク、レイトブレイクなどの接点構成も用意していますのでお問い合わせください。

● 定格仕様

項目		コンタクトブロック	一般開放形			
定格絶縁電圧		600V				
定格通電電流		10A				
定格使用電圧		24V	110V	220V	440V	
定格使用電流	交流 50/60Hz	抵抗負荷 (AC12)	10A	10A	6A	2A
		誘導負荷 (AC15)	10A	5A	3A	1A
直流		抵抗負荷 (DC12)	10A	2.2A	1.1A	—
		誘導負荷 (DC13)	5A	1.1A	0.6A	—
接触抵抗		50mΩ以上 (初期値)				
絶縁抵抗		100MΩ以上 (DC500Vメガにて)				
耐電圧		2500V・1分間				
電氣的寿命		押ボタンスイッチ モメンタリ式……………50万回以上 ※1 オルタネイト式……………25万回以上 ※2 鍵操作形……………10万回以上 ※2 プッシュロック形……………10万回以上 ※2 セレクトスイッチ……………10万回以上 ※2 ※1 開閉頻度 1800回/時 ※2 開閉頻度 900回/時 (いずれも使用率40%で開閉)				
標準使用状態		周囲温度：-10～+50℃ (ただし、氷結しないこと) 相対湿度：45～85% (ただし、結露しないこと)				

注) 1. 定格使用電流は、JIS C 8201-5-1 の遮断および閉路電流容量による級別を示しています。

2. 一般開放形の最小適用負荷 (参考値) はAC/DC3V・5mAです。
(使用可能領域は使用条件や負荷の種類によって変動する場合があります)

コントロールユニット 押ボタンスイッチ

押ボタンスイッチ [平形/突形/突形ガード付]

販売単位：1個

操作部 形状	ブロック コネクタ	外形	接点構成	形番 (ご注文形番)	ボタン色の 指定記号	標準価格 (税別・円)	外形寸法図 (単位：mm)
平形	一般開放形		1a	EBN110※	B G R Y	3,710	
			1b	EBN101※		3,710	
			2a	EBN120※		4,070	
			2b	EBN102※		4,070	
			1a-1b	EBN111※		4,070	
			1a-1b	EBN111※		4,070	
	オルタネイト形			1a		EON110※	4,570
				1b		EON101※	4,570
				2a		EON120※	4,930
				2b		EON102※	4,930
				1a-1b		EON111※	4,930
				1a-1b		EON111※	4,930
突形	一般開放形		1a	EBN210※	B G R Y	3,800	
			1b	EBN201※		3,800	
			2a	EBN220※		4,160	
			2b	EBN202※		4,160	
			1a-1b	EBN211※		4,160	
			1a-1b	EBN211※		4,160	
	オルタネイト形			1a		EON210※	4,660
				1b		EON201※	4,660
				2a		EON220※	5,020
				2b		EON202※	5,020
				1a-1b		EON211※	5,020
				1a-1b		EON211※	5,020
突形ガード付	一般開放形		1a	EBN2F10※	B G R Y	4,440	
			1b	EBN2F01※		4,440	
			2a	EBN2F20※		4,800	
			2b	EBN2F02※		4,800	
			1a-1b	EBN2F11※		4,800	
			1a-1b	EBN2F11※		4,800	
	オルタネイト形			1a		EON2F10※	5,300
				1b		EON2F01※	5,300
				2a		EON2F20※	5,660
				2b		EON2F02※	5,660
				1a-1b		EON2F11※	5,660
				1a-1b		EON2F11※	5,660

●※ (色記号) : B (黒)、G (緑)、R (赤)、Y (黄)

●丸リング [金属製] = クロームメッキ

安全スイッチ
セーフティプラグ

非接触安全スイッチ

セーフティ
ライトカーテン

非常停止用
スイッチ

イネーブル
スイッチ

ティーチング
ペンダント

セーフティ
モジュール

積層表示灯

カテゴリ別
制御回路例

セーフティコンボ
資料編

パリア
検出機器

コントロール
ボックス

表示器
ボックス

足踏スイッチ

接続箱

コントロール
ユニット

配線引込器具

端子台

コンビネーションスタータ
配線用遮断機

受注生産品
納入事例

内圧防爆構造

防爆資料編

各種案内

コントロールユニット

コントロールユニット 押ボタンスイッチ

押ボタンスイッチ [大形/大形ガード付/特大形/特大ガード付(突)/特大ガード付(沈)/レバー形]

販売単位：1個







操作形状部	ブロックコネクタ	外形	接点構成	形番 (ご注文形番)	ボタン色の 指定記号	標準価格 (税別・円)	外形寸法図 (単位：mm)
大形	一般開放形	モメンタリ形	1a	EBN310※	B G R Y	4,050	
			1b	EBN301※		4,050	
			2a	EBN320※		4,420	
			2b	EBN302※		4,420	
			1a-1b	EBN311※		4,420	
		オルタネイト形	1a	EON310※		4,910	
			1b	EON301※		4,910	
			2a	EON320※		5,270	
			2b	EON302※		5,270	
			1a-1b	EON311※		5,270	
大形ガード付	一般開放形	モメンタリ形	1a	EBN3G10※	B G R Y	5,000	
			1b	EBN3G01※		5,000	
			2a	EBN3G20※		5,360	
			2b	EBN3G02※		5,360	
			1a-1b	EBN3G11※		5,360	
		オルタネイト形	1a	EON3G10※		5,860	
			1b	EON3G01※		5,860	
			2a	EON3G20※		6,220	
			2b	EON3G02※		6,220	
			1a-1b	EON3G11※		6,220	
特大形	一般開放形	モメンタリ形	1a	EBN410※	B G R	4,560	
			1b	EBN401※		4,560	
			2a	EBN420※		4,920	
			2b	EBN402※		4,920	
			1a-1b	EBN411※		4,920	
特大ガード付(突)	一般開放形	モメンタリ形	1a	EBN4G10※	B G R	5,860	
			1b	EBN4G01※		5,860	
			2a	EBN4G20※		6,220	
			2b	EBN4G02※		6,220	
			1a-1b	EBN4G11※		6,220	
特大ガード付(沈)	一般開放形	モメンタリ形	1a	EBN4F10※	B G R	6,450	
			1b	EBN4F01※		6,450	
			2a	EBN4F20※		6,810	
			2b	EBN4F02※		6,810	
			1a-1b	EBN4F11※		6,810	
レバー形	一般開放形	一般開放形	1a	ETN410	レバー色 黒	4,250	
			1b	ETN401		4,250	
			2a	ETN420		4,610	
			2b	ETN402		4,610	
			1a-1b	ETN411		4,610	

- ※ (色記号) : B (黒)、G (緑)、R (赤)、Y (黄)
- 丸リング [金属製] = クロームメッキ
- レバー形はキャップの前面にON-OFF表示が設けられています。

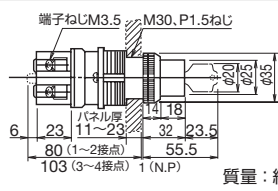
コントロールユニット 押ボタンスイッチ

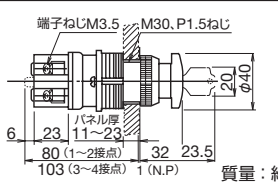
押ボタンスイッチ [鍵操作形/大形プッシュロック鍵リセット形/特大形プッシュロック鍵リセット形/角形2点式(自動復帰式)]

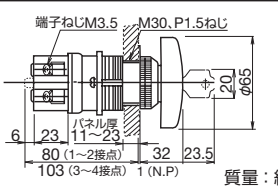
販売単位：1個

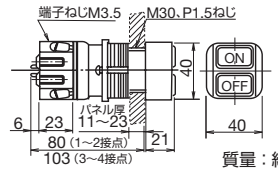
操作形状	ロック	外形	接点構成	形番 (ご注文形番)	ボタン色の 指定記号	標準価格 (税別・円)	外形寸法図 (単位：mm)
鍵操作形	一般開放形		1a	EBN510	金属製 (クロームメッキ)	6,010	
			1b	EBN501		6,010	
			2a	EBN520		6,370	
			2b	EBN502		6,370	
			1a-1b	EBN511		6,370	
大形プッシュロック鍵リセット形	一般開放形		1a	EBN3K10 ※	B G R Y	6,840	
			1b	EBN3K01 ※		6,840	
			2a	EBN3K20 ※		7,200	
			2b	EBN3K02 ※		7,200	
			1a-1b	EBN3K11 ※		7,200	
特大形プッシュロック鍵リセット形	一般開放形		1a	EBN4K10 ※	B G R	7,150	
			1b	EBN4K01 ※		7,150	
			2a	EBN4K20 ※		7,520	
			2b	EBN4K02 ※		7,520	
			1a-1b	EBN4K11 ※		7,520	
角形2点式(自動復帰式)	一般開放形		ON側	OFF側	ONボタン 黒 OFFボタン 赤	7,220	
			1a	1a			
			1a	1b	EWQN11001	7,220	

- ※ (色記号) : B (黒)、G (緑)、R (赤)、Y (黄)
- 丸リング [金属製] = クロームメッキ
- 角リング [金属製] = クロームメッキ
- 鍵操作形 (ON-OFFロック) はボタンを押した状態、または押さない状態のどちらの位置でも鍵ロックできます。(キーは同種を2枚付属しており、種類は3種類です)
- 大形プッシュロック鍵リセット形/特大形プッシュロック鍵リセット形は、押ボタンを押すと作動状態のまま施錠され、手を離しても復帰しません。
スイッチの開放はキーで行います。(キーは同種2枚を付属しております。標準No. : 24401 鍵ナンバーちがい2種 : 22401、24201)
- 角形2点式 (自動復帰式) は、各ボタンが各々独立したスイッチになっています。ボタンを押すと接点が作動し、手を離すと元にもどります。

安全スイッチ
セーフティプラグ
非接触安全スイッチ
セーフティライトカーテン
非常停止用スイッチ
イネーブルスイッチ
ティーチングペンダント
セーフティモジュール
積層表示灯
カテゴリ別制御回路例
セーフティコンボ資料編
パリア検出機器
コントロールボックス
表示器ボックス
足踏スイッチ
接続箱
コントロールユニット
配線引込器具
端子台
コネクションスタータ配線用遮断機
受注生産品納入事例
内圧防爆構造
防爆資料編
各種案内

コントロールユニット

コントロールユニット 押ボタンスイッチ

押ボタンスイッチ [角形2点式(自己保持式)/自己保持式押ボタンスイッチ]

販売単位：1個

形状 操作部	ブロック コンタクト	外観	接点構成		形番 (ご注文形番)	ボタン色の 指定記号	標準価格 (税別・円)	外形寸法図 (単位：mm)
			ON 側	OFF 側				
角形2点式(自己保持式)	一般開放形		ON側	OFF側				<p>質量：約0.48kg</p>
			1a	-	EWQN21000	ONボタン 黒 OFFボタン 赤	7,780	
			2a	-	EWQN22000		8,140	
			1a-1b	-	EWQN21100		8,140	
平形+平形(自己保持式)	一般開放形		1a		EBBN1110※※	B G R Y	8,090	<p>質量：約0.68kg</p>
			1b		EBBN1101※※		8,090	
			2a		EBBN1120※※		8,450	
			2b		EBBN1102※※		8,450	
			1a-1b		EBBN1111※※		8,450	
突形+突形(自己保持式)	一般開放形		1a		EBBN2210※※	B G R Y	8,270	<p>質量：約0.68kg</p>
			1b		EBBN2201※※		8,270	
			2a		EBBN2220※※		8,630	
			2b		EBBN2202※※		8,630	
			1a-1b		EBBN2211※※		8,630	
大形+大形(自己保持式)	一般開放形		1a		EBBN3310※※	B G R Y	8,770	<p>質量：約0.7kg</p>
			1b		EBBN3301※※		8,770	
			2a		EBBN3320※※		9,130	
			2b		EBBN3302※※		9,130	
			1a-1b		EBBN3311※※		9,130	

- ※ (色記号)：B (黒)、G (緑)、R (赤)、Y (黄)
- 丸リング〔金属製〕＝クロームメッキ
- 角リング〔金属製〕＝クロームメッキ
- 角形2点式 (自己保持式) は、ONボタンを押すと接点が作動しボタンは沈んだ状態で自己保持され、OFFボタンを押すと復帰します。(OFFボタンは開放専用で、コンタクトブロックの取付けはできません)
- 自己保持式押ボタンスイッチ
 - (1) モメンタリ動作形押ボタンスイッチ2個を独自の自己保持装置で 連結したもので、回路の入切や切替え用に最適なスイッチです。

- (2) コンタクトブロックは一般開放形を使用していますので防爆等級d2G4までの端子箱分離形容器に取り付けて使用します。
 - (3) 上側ボタンを押すと自己保持装置のはたらきで、接点は作動状態のまましっかりと機械的に自己保持されます。この場合、上側ボタンは沈んだままとなりますから作動状態であることが確認できます。次に下側ボタンを押すと自己保持装置のロックが解除され、もとの状態に復帰します。
- ボタン色の指定** **EBBN0000※※**
 上側 下側

コントロールユニット パイロットライト

パイロットライト [2W球/トランス式・ダイレクト式]

販売単位：1個

外觀	入力種別	受金	定格使用電圧	形番 (ご注文形番)	レンズ色指定記号	内蔵電球の形番	標準価格 (税別・円)	外形寸法図 (単位：mm)
	トランス式	E12/15	AC100/110V	EPN118 *	R G O W C S	LE-8 (18V・2W)	4,430	 質量：約0.41kg
			AC200/220V	EPN128 *				
 端子カバーはありません。	ダイレクト式	E12/15	AC/DC6V	EPNE166 *		LE-6 (6.3V・2W)	3,840	 質量：約0.34kg
			AC/DC12V	EPNE188 *		LE-8 (18V・2W)	3,840	
			AC/DC18V	EPNE122 *		LE-2 (24V・2W)	3,840	
			AC/DC24V	EPNE133 *		LE-3 (30V・2W)	3,840	

- ※ (色記号) : R (赤)、G (緑)、O (橙)、W (乳白)、C (透明)、S (青)
- リング [金属製] = クロームメッキ
- 電球は内蔵しています。
- レンズ = ガラスレンズ

□ 定格仕様

項目	EPN形	EPNE形
定格絶縁電圧	600V	60V
定格使用電圧	AC100 / 110V、200 / 220V	AC / DC6、12、18、24V
絶縁抵抗	100MΩ以上 (DC500Vメガにて)	100MΩ以上 (DC250Vメガにて)
耐電圧	2500V・1分間	1500V・1分間
標準使用状態	周囲温度：-10～+50℃ (ただし、氷結しないこと) 相対湿度：45～85% (ただし、結露しないこと)	

● パイロットライトの分類

分類	端子箱分離形ボックス用
トランス式	EPN形
ダイレクト式	EPNE形

(トランスの定格)

トランスの形式	2次電圧			適用電球
	定格	無負荷	負荷時	
TWR形トランス	15V	15～18V	13～15V	LE-8 (2W)

● 電球仕様と形番

項目	電球の外形寸法図	定格電圧	使用電圧	形番
2W球		6.3V	5～6V	LE-6
		18V	12～16V	LE-8
		24V	16～22V	LE-2
		30V	22～28V	LE-3

注) 電球の使用電圧は電球の寿命を長くするため幾分低めにしております。

● ご注意

1. 電球の交換について

電球を交換する場合は、通電停止を確認後、六角棒レンチ (JIS B 4648) 呼び1.5を使用し、保護ガードの錠締めねじをゆるめガードを外して行ってください。
交換後は錠締めを元の状態に戻してください。

2. トランスの一次電圧について

上表に記載の電圧のほか、特殊電圧も製作しておりますのでお問い合わせください。(ただし、AC440V max.)

特殊電圧の指定方法

形番例：AC120Vの場合

EPN1128*

- AC115V : 11
- AC120V : 12
- AC127V : 17
- AC230V : 23
- AC240V : 24
- AC254V : 25
- AC380V : 38
- AC440V : 44

安全スイッチ・セーフティプラグ
非接触安全スイッチ
セーフティライトカーテン
非常停止用スイッチ
イネーブルスイッチ
ティーチングペンダント
セーフティモジュール
積層表示灯
カテゴリ別制御回路例
セーフティコンポ資料編
パリア・検出機器
コントロールボックス
表示器ボックス
足踏スイッチ
接続箱
コントロールユニット
配線引込器具
端子台
コンビネーションスタータ・配線用遮断機
受注生産品・納入事例
内圧防爆構造
防爆資料編
各種案内

コントロールユニット

コントロールユニット セレクタスイッチ

セレクタスイッチ [ESN形(一般開放形コンタクトブロック付)]

販売単位：1個

ノッチ角・ノッチ数	外観		矢形ツマミ操作形			レバー操作形		
	接点構成表		写真は2接点 (一般開放形) ツマミ色：黒			写真は2接点 (一般開放形) レバー色：黒		
90° 2ノッチ	接点構成	コンタクトブロック	ノッチ位置		標準価格 (税別・円)	ノッチ位置		標準価格 (税別・円)
	1a-1b (11)	① ②	1 2	1 2 右スプリングリターン	4,820	1 2 右スプリングリターン	1 2 右スプリングリターン	4,890
45° 3ノッチ	接点構成	コンタクトブロック	ノッチ位置		標準価格 (税別・円)	ノッチ位置		標準価格 (税別・円)
	1a-1b (11)	① ②	3 2 1	3 2 1 左スプリングリターン	4,820	3 2 1 左スプリングリターン	3 2 1 左スプリングリターン	4,890
外形寸法図 (単位：mm)								
			質量：約0.32kg			質量：約0.33kg		

ノッチ角・ノッチ数	外観		鍵操作形		
	接点構成表		写真は2接点 (一般開放形)		
90° 2ノッチ	接点構成	コンタクトブロック	ノッチ位置		標準価格 (税別・円)
	1a-1b (11)	① ②	1 2	1 2 右スプリングリターン	6,340
45° 3ノッチ	接点構成	コンタクトブロック	ノッチ位置		標準価格 (税別・円)
	1a-1b (11)	① ②	3 2 1	3 2 1 左スプリングリターン	6,340
外形寸法図 (単位：mm)					
			質量：約0.40kg		

リング標準色：クロームメッキ
 鍵操作形のキーは同種2枚を付属しており、種類は3種類あります。また、キーはスプリングリターン形を除きいずれのノッチ位置でも抜き差しできます。(抜け/不拔け位置をご指定の際はその位置をご指定ください)

- **コンタクトブロック取付位置**
(2接点コンタクトブロック)



鍵ナンバー 標準 ……………24401
 ナンバーちがい……………22401、24201

注) ハンドルや鍵の操作は確実に行ってください。誤動作の原因になりますので、はじくような操作はしないでください。鍵は本体へ確実に奥まで挿入してください。不完全な挿入状態での操作はしないでください。

EC形 カムスイッチ

標準回路25種類。 ハンドル形状4種類。

- 25種類の標準回路が完備。
- コンタクトブロックの積重ねとカムの組合わせで各種仕様の接点構成が可能。
- ハンドルは交換が可能な4種類を完備。



□ 定格・仕様

定格絶縁電圧	600V					
定格通電電圧	10A					
定格使用電圧	24V	110V	220V	440V		
定格使用電流	交流 (50/60Hz)	抵抗負荷 (AC12)	—	10A	6A	2A
		誘導負荷 (AC15)	—	5A	3A	1A
	直流	抵抗負荷 (DC12)	8A	3A	1A	0.4A
		誘導負荷 (DC13)	5A	1.2A	0.45A	0.2A
接触抵抗	50mΩ以下 (初期値)					
絶縁抵抗	100MΩ以上 (DC500Vメガにて)					
耐電圧	2500V・1分間					
寿命 (機械的・電氣的)	1～3段: 25万回以上					
	4～10段: 25万回以上					
標準使用状態	周囲温度	-10～+50℃ (氷結しないこと)				
	相対湿度	45～85% (結露しないこと)				

注) 定格使用電流はJIS C 8201-5-1の遮断および閉路電流量による級別を示しています。

□ 主要仕様

操作方式	各位置停止式	スプリングリターン式
段数	1～10段	1～2段
ノッチ数	2～12	2～4 (両リターンは3)
ノッチ角	30°、45°、60°、90°	45°

● 操作機構ユニット

頑丈な金属円筒内に強靱な合成樹脂製カムとスプリングおよびストッパーを組み合わせた構造で、ノッチの切替え作動を滑らかにかつ歯切れよく行います。

カムによってノッチの角度がきまり、ストッパーでノッチ数がきまります。

各位置停止式のノッチ数は、下表の中から自由に選定できます。
※ 片側リターンの場合は、図の左右を反対にした動作にすることもできます。

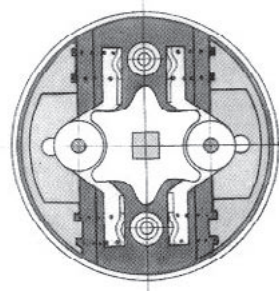

各位置停止 ノッチ角 30°		各位置停止 ノッチ角 90°	
各位置停止 ノッチ角 45°		片側リターン ノッチ角 45°	
各位置停止 ノッチ角 60°		両側リターン ノッチ角 45°	

● コンタクトブロック

耐熱性と耐アーク性に優れた樹脂製のフレームに、2重遮断衝合接触方式の銀接点が2組入っており、各種形状のユニットカムで指定通りの開閉を行います。

端子ねじは、導線押さえとねじが一緒になった⊕⊖のアセンブルねじを使用しています。

コンタクトブロックは各位置停止式で10段まで、スプリングリターン形では2段まで積重ね可能です。

● ご注意

ハンドル操作は切替えるノッチ位置までに確実に操作してください。

安全スイッチ・セーフティプラグ

非接触安全スイッチ

セーフティライトカーテン

非常停止用スイッチ

イネーブルスイッチ

ティーチングペンダント

セーフティモジュール

積層表示灯

カテゴリ別制御回路例

セーフティコンポ資料編

バリア・検出機器

コントロールボックス

表示器ボックス

足踏スイッチ

接続箱

コントロールユニット

配線引込器具

端子台

コンビネーションスタータ配線用遮断機

受注生産品・納入事例

内圧防爆構造

防爆資料編

各種案内

コントロールユニット

コントロールユニット カムスイッチ

① 外觀形式	② コンタクトブロックの数	③ ノッチ数	④ ノッチ角	⑤ 適合ハンドル	⑥ 接点構成	⑦ 適合銘板
	1～10段 (スプリングリターン形は1～2段)	2～12ノッチ (スプリングはリターン形は2～3ノッチ)	30° 45° 45° (左リターン) 45° (右リターン) 60° 90°	Y1, P1 S1, F1 ハンドルはご指定品を1個付属しています。 689 頁に記載	689 頁に記載の標準回路集よりご選定ください。	699 頁の銘板の頁をご覧ください。

● 外形寸法図

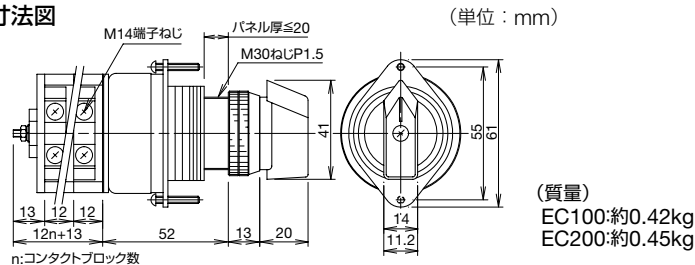

□ ご注文に際して

ご注文の際は下記の①～⑦の事項を指定例に従ってご指定ください。

① 形式	② コンタクトブロックの段数		③ ノッチ数		④ ノッチ角		⑤ リターン方向		⑥ ハンドルの指定記号と色	⑦ 回路番号
①	②		③		④		⑤		⑥	⑦
EC	段数	指定記号	ノッチ数	指定記号	ノッチ角	指定記号	リターン方向	指定記号		
	1段	1	2ノッチ	2	30°	3	下記の表をご覧ください。			689 頁に記載の標準回路集よりご選定の上、その回路番号をご記入ください。
	2段	2	3ノッチ	3	45°	4	RO: 左リターン			● 該当する回路番号がない場合は 691 頁に記載の「カムスイッチ接点シート」をご利用ください。
	3段	3	4ノッチ	4	60°	6	OR: 右リターン			
	4段	4	5ノッチ	5	90°	9	RR: 両リターン			
	5段	5	6ノッチ	6						
	6段	6	7ノッチ	7						
	7段	7	8ノッチ	8						
	8段	8	9ノッチ	9						
	9段	9	10ノッチ	10						
	10段	10	11ノッチ	11						
			12ノッチ	12						
	〔スプリングリターン式は1～2段のみ〕		〔スプリングリターン式は2～4ノッチのみ〕		〔スプリングリターン式は45°のみ〕					

● ご指定例

EC-2 3 4 RR-Y1B-C2006

① ② ③ ④ ⑤ ⑥ ⑦

1. 標準回路集以外の接点構成が必要な場合は、別途接点構成図を添付の上、ご注文ください。

なお、専用のカムスイッチ接点シートをご利用いただきますと、簡単に接点の設計と指定ができます。

詳細は 690 頁のご指定方法をご覧ください。

カムスイッチ接点シートは 691 頁のシートをご利用ください。

2. ハンドルはご指定の種類を1個付属しています。





3. 銘板および渡り金具等のアクセサリ類は別売です。

● スプリングリターン式の組み合わせ可能な形番

形番構成ですべて組み合わせることができません。

組み合わせ可能な形番は下表のとおりです。

● ハンドル指定記号

種類	指定記号	ハンドル色 (マンセル記号)	適合カムスイッチ
φ30 Yハンドル 	Y1	黒: B (N1.5近似)	EC形
φ30 Sハンドル 	S1		
φ30 Fハンドル 	F1		
φ30 Pハンドル 	P1		

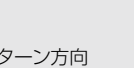
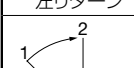
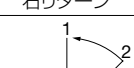
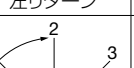
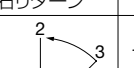
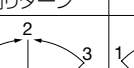
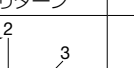
ノッチ数	2ノッチ		3ノッチ			4ノッチ	
	左リターン	右リターン	左リターン	右リターン	両リターン	左リターン	右リターン
リターン方向							
③④⑤の組合せ形番	24RO	24OR	34RO	34OR	34RR	44RO	44OR
組み合わせ可能形式	EC形						
コンタクトブロック段数	1～2段						

コントロールユニット カムスイッチ

□ 接点構成 (標準回路)

EC形カムスイッチは、コンタクトブロックの積重ねとカムの組合わせであらゆる接点構成が可能です。
下記標準回路以外の接点構成をご入用のときは別途ご指定ください。

C-1001 1・2・9	C-1005 1・3・4	C-1008 1・3・4RR		
C-1010 1・3・4RR	C-1011 1・4・4	C-1015 1・2・4OR	C-1016 1・3・4	C-1018 1・3・4RR
C-2004 2・3・4	C-2006 2・3・4RR	C-2008 2・4・4	C-2009 2・4・4	C-2019 2・3・4
C-2022 2・4・4	C-3002 3・3・4	C-3005 3・3・4	C-3012 3・4・4	C-4001 4・4・4
C-4007 4・4・9	C-4008 4・3・4	C-5001 5・3・4	C-6001 6・4・4	
C-6002 6・12・3	C-6003 (電流計切換、3CT回路) 6・4・9	C-6006 6・6・4		

□ ハンドル

種類				
形式	Y1	S1	F1	P1
ハンドル色 (マルセル記号)	黒 (N1.5近似)			

安全スイッチ・セーフティプラグ
非接触安全スイッチ
セーフティライトカーテン
非常停止用スイッチ
イネーブルスイッチ
ティーチングペンダント
セーフティモジュール
積層表示灯
カテゴリ別制御回路例
セーフティコンボ資料編
パリア・検出機器
コントロールボックス
表示器ボックス
足踏スイッチ
接続箱
コントロールユニット
配線引込器具
端子台
コンビネーションスタータ配線用遮断機
受注生産品・納入事例
内圧防爆構造
防爆資料編
各種案内

コントロールユニット

コントロールユニット カムスイッチ

EC形カムスイッチ接点シート

受注先														受注担当				
形番															個数			
	形式	コンタクト ブロックの段数	ノッチ数	ノッチ角	ハンドルの 形式と色	接点構成	その他 指定事項											
コンタクトブ ロックの段数	端子 No.	接点構成図												端子 No.				
10段目	39	⊕	⊕	⊕	⊕	⊕	⊕	⊕	⊕	⊕	⊕	⊕	⊕	⊕	⊕	40		
	37	⊕	⊕	⊕	⊕	⊕	⊕	⊕	⊕	⊕	⊕	⊕	⊕	⊕	⊕	38		
9段目	35	⊕	⊕	⊕	⊕	⊕	⊕	⊕	⊕	⊕	⊕	⊕	⊕	⊕	⊕	36		
	33	⊕	⊕	⊕	⊕	⊕	⊕	⊕	⊕	⊕	⊕	⊕	⊕	⊕	⊕	34		
8段目	31	⊕	⊕	⊕	⊕	⊕	⊕	⊕	⊕	⊕	⊕	⊕	⊕	⊕	⊕	32		
	29	⊕	⊕	⊕	⊕	⊕	⊕	⊕	⊕	⊕	⊕	⊕	⊕	⊕	⊕	30		
7段目	27	⊕	⊕	⊕	⊕	⊕	⊕	⊕	⊕	⊕	⊕	⊕	⊕	⊕	⊕	28		
	25	⊕	⊕	⊕	⊕	⊕	⊕	⊕	⊕	⊕	⊕	⊕	⊕	⊕	⊕	26		
6段目	23	⊕	⊕	⊕	⊕	⊕	⊕	⊕	⊕	⊕	⊕	⊕	⊕	⊕	⊕	24		
	21	⊕	⊕	⊕	⊕	⊕	⊕	⊕	⊕	⊕	⊕	⊕	⊕	⊕	⊕	22		
5段目	19	⊕	⊕	⊕	⊕	⊕	⊕	⊕	⊕	⊕	⊕	⊕	⊕	⊕	⊕	20		
	17	⊕	⊕	⊕	⊕	⊕	⊕	⊕	⊕	⊕	⊕	⊕	⊕	⊕	⊕	18		
4段目	15	⊕	⊕	⊕	⊕	⊕	⊕	⊕	⊕	⊕	⊕	⊕	⊕	⊕	⊕	16		
	13	⊕	⊕	⊕	⊕	⊕	⊕	⊕	⊕	⊕	⊕	⊕	⊕	⊕	⊕	14		
3段目	11	⊕	⊕	⊕	⊕	⊕	⊕	⊕	⊕	⊕	⊕	⊕	⊕	⊕	⊕	12		
	9	⊕	⊕	⊕	⊕	⊕	⊕	⊕	⊕	⊕	⊕	⊕	⊕	⊕	⊕	10		
2段目	7	⊕	⊕	⊕	⊕	⊕	⊕	⊕	⊕	⊕	⊕	⊕	⊕	⊕	⊕	8		
	5	⊕	⊕	⊕	⊕	⊕	⊕	⊕	⊕	⊕	⊕	⊕	⊕	⊕	⊕	6		
1段目	3	⊕	⊕	⊕	⊕	⊕	⊕	⊕	⊕	⊕	⊕	⊕	⊕	⊕	⊕	4		
	1	⊕	⊕	⊕	⊕	⊕	⊕	⊕	⊕	⊕	⊕	⊕	⊕	⊕	⊕	2		
ノッチ位置																		
ノッチ数		1	2	3	4	5	6	7	8	9	10	11	12					
スプリングリターン																		
<p>接点状態の記入記号</p> <p>● : 端子間の接点が閉の状態</p> <p>●● : 連続接点</p> <p>⊕ : ラップ接点</p> <p>スプリングリターン(自動復帰)の記入記号</p> <p>← : 矢の末端より矢の方向に自動的に動き、矢先の位置で止まります。</p>																		
															検	印		

- 安全スイッチ・セーフティプラグ
- 非接触安全スイッチ
- セーフティライトカーテン
- 非常停止用スイッチ
- イネーブルスイッチ
- ティーチングペンダント
- セーフティモジュール
- 積層表示灯
- カテゴリ別制御回路例
- セーフティコンポ資料編
- パリア・検出機器
- コントロールボックス
- 表示器ボックス
- 足踏スイッチ
- 接続箱
- コントロールユニット
- 配線引込器具
- 端子台
- コンビネーションスタータ・配線用遮断機
- 受注生産品・納入事例
- 内圧防爆構造
- 防爆資料編
- 各種案内

コントロールユニット

IDEC IDEC株式会社

コントロールユニット インタロック付カムスイッチ

EC形 インタロック付カムスイッチ

補助接点付の押し回し・引き回しカムスイッチ!!

- インタロック機構付。
- 押し回し接点 (ハンドルの押し回し時に作動する補助接点) の取付けも可能。
- 押し回し手動もどし形、押し回し自動もどし形と引き回し手動もどし形、引き回し自動もどし形が完備。



□ 定格・仕様

定格絶縁電圧	600V					
定格通電電圧	10A					
定格使用電圧	24V	110V	220V	440V		
定格使用電流	交流 (50/60Hz)	抵抗負荷 (AC12)	—	10A	6A	2A
		誘導負荷 (AC15)	—	5A	3A	1A
	直流	抵抗負荷 (DC12)	8A	3A	1A	0.4A
		誘導負荷 (DC13)	5A	1.2A	0.45A	0.2A
接触抵抗	50mΩ以下 (初期値)					
絶縁抵抗	100MΩ以上 (DC500Vメガにて)					
耐電圧	2500V・1分間					
寿命 (機械的・電氣的)	1～3段: 25万回以上					
	4～10段: 25万回以上					
標準使用状態	周囲温度	-10～+50℃ (氷結しないこと)				
	相対湿度	45～85% (結露しないこと)				

注) 定格使用電流はJIS C 8201-5-1の遮断および閉路電流容量による級別を示しています。

□ 主要仕様

操作方式	押し回し手動もどし形、押し回し自動もどし形 引き回し手動もどし形、引き回し自動もどし形	
	各位置停止式	スプリングリターン式 (注)
段数	1～5段	1～2段
ノッチ数	2～4	2～3
ノッチ角	45°、90°	45°

注) 両スプリングリターン形は製作できません。

• コンタクトブロック

耐熱性と耐アーク性に優れた樹脂製のフレームに、2重遮断衝合接触方式の銀接点が2組入っており、各種形状のユニットカムで指定通りの開閉を行います。

また、ハンドル押し引き時に作動する補助接点もこれと同じコンタクトブロックを使用しています。

コントロールユニット インタロック付カムスイッチ

□ 種類と形番構成

① 形式の種類

操作方法		形式
 ① 押す ② 回す	押し回し 手動もどし形	ECJ
	押し回し 自動もどし形	ECP
 ① 引く ② 回す	引き回し 手動もどし形	ECQ
	引き回し 自動もどし形	ECR

注) カムスイッチにはユニット銘板は付属していません。

④ ハンドル(付属)

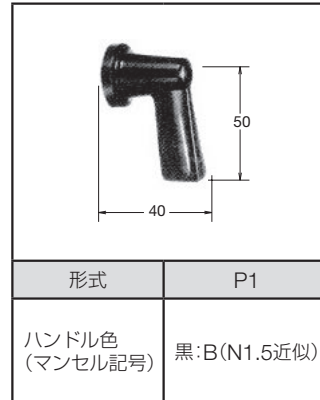

形式	P1
ハンドル色 (マンセル記号)	黒:B(N1.5近似)

ECJ	3	3 4	L 1 2 3	P1B	(7)
(1)形式	(2)コンタクトブロックの段数	(3)ノッチ数 (4)ノッチ角 (リターン方向)	(5)押引位置	(6)ハンドルの形式と色	(7)回路番号

(2) コンタクトブロックの段数

段数	指定記号
1段	1
2段	2
3段	3
4段	4
5段	5

● コンタクトブロックの段数 手動式

ノッチ操作方式	形式
コンタクトブロック	3段以下
補助接点	2段以下
合計段数	5段以下

● スプリングリターン式

ノッチ操作方式	形式
コンタクトブロック	2段以下
補助接点	2段以下
合計段数	2段以下

- ・コンタクトブロック：各ノッチにて作動する接点
- ・補助接点：ハンドルの押引位置(ロック位置)やハンドル押し引き時に作動する接点,1段あたり2aまたは2bになります。

(3) ノッチ数 (4) ノッチ角 (リターン方向)

指定記号 (ノッチ数・ノッチ角)	リターン方向
29 (2ノッチ・90°)	
34 (3ノッチ・45°)	
39 (3ノッチ・90°)	
49 (4ノッチ・90°)	
24OR (2ノッチ・45°) (右スプリングリターン)	
24RO (2ノッチ・45°) (左スプリングリターン)	
34RO (3ノッチ・45°) (左スプリングリターン)	
34OR (3ノッチ・45°) (右スプリングリターン)	

注) 両スプリングリターン形は製作できません。

(5) 押引位置

押引位置(ロック位置)	指定記号
	L1 L2 L12
	L1 L2 L3 L123
	L2 L13 L123
	L13 L24 L1234
	L1
	L2
	L2
	L2

(7) 回路番号

回路番号
689 頁に記載の標準回路集よりご選定の上、その回路番号をご記入ください。

□ 外形寸法図

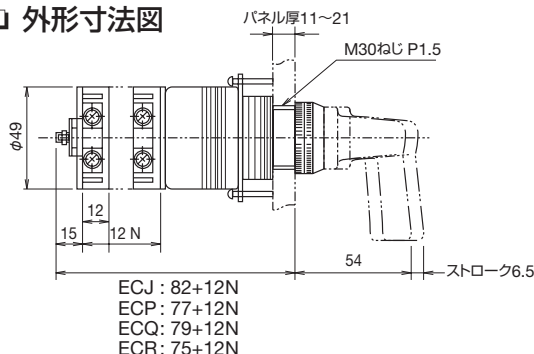

(単位：mm)

安全スイッチ セーフティプラグ
非接触安全スイッチ
セーフティ ライトカーテン
非常停止用 スイッチ
イネーブル スイッチ
ティーチング ペンダント
セーフティ モジュール
積層表示灯
カテゴリ別 制御回路例
セーフティコンポ 資料編
パリア 検出機器
コントロール ボックス
表示器 ボックス
足踏スイッチ
接続箱
コントロール ユニット
配線引込器具
端子台
コンビネーションスタータ 配線用遮断機
受注生産品 納入事例
内圧防爆構造
防爆資料編
各種案内

コントロールユニット インタロック付カムスイッチ

□ 接点構成

各ノッチごとの接点構成、ハンドルの押引位置（ロック位置）やハンドル押引時に作動する補助接点の指定には右の接点シートをご利用の上、下記の要領でご記入いただきますと容易に接点構成の指定ができます。

● 接点構成図のご記入方法

① ノッチ位置の記入

ノッチ位置をノッチの最初の位置から順に銘板上のノッチ角度に合わせて記入します。また、スプリングリターン（自動復帰形）の場合は、その位置をスプリングリターン欄に→印で記入します。

2段目	7				
	5				
1段目	3				
	1				
ノッチ位置		—			
ノッチ数		1	2	3	
スプリングリターン		→			
押引位置					

② 各ノッチ位置での端子間の接点開閉状態を下記の記号で記入します。

記入記号	接点構成
●	端子間の接点が閉の状態
—	連続接点
	ラップ接点
○●	残留接点

2段目	7				
	5				
1段目	3				
	1				
ノッチ位置		—			
ノッチ数		1	2	3	
スプリングリターン		→			
押引位置					

③ 押引位置（ロック位置）の記入

ハンドルの押引位置（ロック位置）を押引位置欄に○印で記入します。

2段目	7				
	5				
1段目	3				
	1				
ノッチ位置		—			
ノッチ数		1	2	3	
スプリングリターン		→			
押引位置				○	

④ 補助接点（押引接点）の記入

ハンドルの押引時に作動する接点が必要なときは、③にひきつづき次段コンタクトブロックの押引ノッチ位置に、ハンドルロックした状態での接点構成を下記の記号で記入します。

記入記号	ハンドルロック状態時の接点構成	
	押し回し形 (手動もどし) (自動もどし)	引き回し形 (手動もどし) (自動もどし)
○	開	開
◎	閉	閉

- ：ハンドルロック状態で接点「開」。ハンドル押引時（引き回し形は引押時）に接点が閉じ、捻回時と同じ状態を保持。
- ◎：ハンドルロック状態で接点「閉」。ハンドル押引時（引き回し形は引押時）に接点が開き、捻回時と同じ状態を保持。

EC形カムスイッチ接点シート

受注先: 製造年度:

形番: 形式: 接触ブロックの段数: ノッチ数: ハンドルの形式と色: 接点構成と押引位置:

端子No. 1 2 3 4 5 6 7 8 9 10 11 12

接点構成図	端子No.
10段目	39 37
9段目	35 33
8段目	31 29
7段目	27 25
6段目	23 21
5段目	19 17
4段目	15 13
3段目	11 9
2段目	7 5
1段目	3 1

ノッチ位置:

ノッチ数:

スプリングリターン (押引位置):

接点状態の記入記号
 ●: 端子間の接点が閉の状態
 —: 連続接点
 ○●: 残留接点
 ○: ラップ接点

補助接点(押または引で働く接点)の記入記号
 ○: ハンドルを押したとき、または引いたときに接点が閉じ、捻回時と同じ動作を保持します。
 ◎: ハンドルを押したとき、または引いたときに接点が開になり、捻回時と同じ動作を保持します。
 (注意…補助接点は必ずハンドルをロックした状態で記入)

スプリングリターン(自動復帰)の記入記号
 ←: 矢の末端より矢の方向に自動的に動き、矢先の位置で止まります。

押または引位置に○印記入

検 印

■ IDEC IDEC 株式会社

□ 種類 [形番・標準価格]

形番 (各位置停止式)				コンタクトブロックの段数	標準価格 (税別・円)
ECJ100	ECP100	ECQ100	ECR100	1:1段	9,130
ECJ200	ECP200	ECQ200	ECR200	2:2段	10,010
ECJ300	ECP300	ECQ300	ECR300	3:3段	10,890
ECJ400	ECP400	ECQ400	ECR400	4:4段	11,770
ECJ500	ECP500	ECQ500	ECR500	5:5段	12,650

コントロールユニット インタロック付カムスイッチ

EC形カムスイッチ接点シート

受注先												受注担当		
形番												個数		
コンタクトブロックの段数	端子No.	接点構成図										端子No.		
10段目	39	⊕	⊕	⊕	⊕	⊕	⊕	⊕	⊕	⊕	⊕	⊕	40	
	37	⊕	⊕	⊕	⊕	⊕	⊕	⊕	⊕	⊕	⊕	⊕	38	
9段目	35	⊕	⊕	⊕	⊕	⊕	⊕	⊕	⊕	⊕	⊕	⊕	36	
	33	⊕	⊕	⊕	⊕	⊕	⊕	⊕	⊕	⊕	⊕	⊕	34	
8段目	31	⊕	⊕	⊕	⊕	⊕	⊕	⊕	⊕	⊕	⊕	⊕	32	
	29	⊕	⊕	⊕	⊕	⊕	⊕	⊕	⊕	⊕	⊕	⊕	30	
7段目	27	⊕	⊕	⊕	⊕	⊕	⊕	⊕	⊕	⊕	⊕	⊕	28	
	25	⊕	⊕	⊕	⊕	⊕	⊕	⊕	⊕	⊕	⊕	⊕	26	
6段目	23	⊕	⊕	⊕	⊕	⊕	⊕	⊕	⊕	⊕	⊕	⊕	24	
	21	⊕	⊕	⊕	⊕	⊕	⊕	⊕	⊕	⊕	⊕	⊕	22	
5段目	19	⊕	⊕	⊕	⊕	⊕	⊕	⊕	⊕	⊕	⊕	⊕	20	
	17	⊕	⊕	⊕	⊕	⊕	⊕	⊕	⊕	⊕	⊕	⊕	18	
4段目	15	⊕	⊕	⊕	⊕	⊕	⊕	⊕	⊕	⊕	⊕	⊕	16	
	13	⊕	⊕	⊕	⊕	⊕	⊕	⊕	⊕	⊕	⊕	⊕	14	
3段目	11	⊕	⊕	⊕	⊕	⊕	⊕	⊕	⊕	⊕	⊕	⊕	12	
	9	⊕	⊕	⊕	⊕	⊕	⊕	⊕	⊕	⊕	⊕	⊕	10	
2段目	7	⊕	⊕	⊕	⊕	⊕	⊕	⊕	⊕	⊕	⊕	⊕	8	
	5	⊕	⊕	⊕	⊕	⊕	⊕	⊕	⊕	⊕	⊕	⊕	6	
1段目	3	⊕	⊕	⊕	⊕	⊕	⊕	⊕	⊕	⊕	⊕	⊕	4	
	1	⊕	⊕	⊕	⊕	⊕	⊕	⊕	⊕	⊕	⊕	⊕	2	
ノッチ位置														
ノッチ数		1	2	3	4	5	6	7	8	9	10	11	12	
スプリングリターン (押し位置)														
接点状態の記入記号		<ul style="list-style-type: none"> ● : 端子間の接点が閉の状態 ⬤ : 連続接点 ○● : 残留接点 ⬤ : ラップ接点 												
補助接点(押または引で働く接点)の記入記号		<ul style="list-style-type: none"> ○ : ハンドルを押したとき、または引いたときに接点が閉じ、捻回時と同じ動作を保持します。 ◎ : ハンドルを押したとき、または引いたときに接点が開になり、捻回時と同じ動作を保持します。 (注意…補助接点は必ずハンドルをロックした状態で記入)												
スプリングリターン(自動復帰)の記入記号		← : 矢の末端より矢の方向に自動的に動き、矢先の位置で止まります。												
検 印														

押または引位置に○印記入

- 安全スイッチ・セーフティブラグ
- 非接触安全スイッチ
- セーフティライトカーテン
- 非常停止用スイッチ
- イネーブルスイッチ
- ティーチングペンダント
- セーフティモジュール
- 積層表示灯
- カテゴリ別制御回路例
- セーフティコンポ資料編
- パリア検出機器
- コントロールボックス
- 表示器ボックス
- 足踏スイッチ
- 接続箱
- コントロールユニット
- 配線引込器具
- 端子台
- コンビネーションスタータ配線用遮断機
- 受注生産品・納入事例
- 内圧防爆構造
- 防爆資料編
- 各種案内

コントロールユニット

■ IDEC IDEC株式会社

コントロールユニット 電流計

EMF形 電流計

2.5級の全閉耐圧防爆構造メータ。

□ 種類 [形番・標準価格]

販売単位：1個

外観	容量	形番 (ご注文形番)	標準価格 (税別・円)	外形寸法図 (単位：mm)
 <p>電流計</p> <p>●30A以上はすべてC.Tをご用意ください。 (消費電力は0.7VA)</p>	5A ⊕	EMF21	11,350	
	10A ⊕	EMF22	11,350	
	15A ⊕	EMF23	11,350	
	30/5A ⊕	EMF24C	11,350	
	60/5A ⊕	EMF25C	11,350	
	100/5A ⊕	EMF26C	11,350	
	150/5A ⊕	EMF27C	11,350	
	200/5A ⊕	EMF28C	11,350	
	300/5A ⊕	EMF29C	11,350	
	/5A ⊕	EMF2C	11,350	

注1) ⊕：目盛は公称2倍延長目盛です。

注2) 3倍延長目盛、1A計、その他特殊仕様のは別途お問い合わせください。

注3) 端子箱分離形および本体・端子箱兼用形容器に取り付けて使用できます。端子カバーはありません。

□ 仕様

定格絶縁電圧	500V
絶縁抵抗	10MΩ以上 (DC500メガにて)
耐電圧	2000V・1分間 (充電部と非充電部間)
標準使用状態	周囲温度：-10～+50℃ (氷結しないこと) 相対湿度：45～85% (結露しないこと)
塗装色	窓枠部N1.5 (つや有)

□ 使用上のご注意

- 透明窓部は錠締め構造になっておりますので、指針の零調整は透明窓の錠締めねじを六角棒レンチ (JIS B4648) 呼び2.5で解除した後、透明窓を取り外して、容器外部より行うことができますので保守点検が容易です。
なお、錠締め解除の際は必ず電源を開路して行い、調整後は錠締めに元の状態に戻してください。
- 電流計の30A以上はすべてC.T.をご用意ください。C.T.は一般市販のものをご使用ください。(消費電力は0.7VA)
なお、C.T.は、容器の防爆構造によっては、容器内に収納できませんのでご注意ください。

□ ご注文に際して

ご注文に際しては、形番のつぎにアンペア数値を記入してご指定ください。

形番例：EMF2C-500A

また、EMF形電流計は、鉄系容器取付け用として調整していますので、非鉄系容器に取付ける場合には別途指示してください。なお、特殊な延長目盛や直流メータなども製作可能ですので、別途お問い合わせください。

コントロールユニット 電磁ブザー

EZ形 電磁ブザー

電磁式(AC110V用・AC220V用)完備。

□ 種類 [形番・標準価格]

販売単位：1個

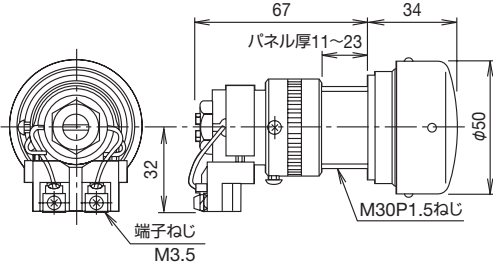
形番	EZ11	EZ12
外観		
定格絶縁電圧	250V	
定格使用電圧	AC110V 50/60Hz	AC220V 50/60Hz
吹鳴時間定格	10分	5分
音量	1m離れて約90dB	
消費電力	22VA	
使用周囲温度	-10 ~ +40°C	
使用周囲湿度	45 ~ 85% RH	
絶縁抵抗	100MΩ以上 (DC500Vメガ)	
耐電圧	AC2000V・1分間 (充電部と非充電部間)	
塗装色	キャップ部7.5BG 6/1.5 (近似) ハンマトーン	
質量 (約)	0.48kg	
標準価格 (税別・円)	5,330	
外形寸法図 (単位：mm)		

- EZ形電磁ブザーは一般防爆構造になっておりますので、本体・端子箱分離形の容器に取り付けて使用できます。
- EZ形電磁ブザーには端子カバーはありません。

□ 取付け方法について

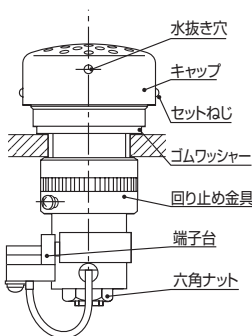

1. ブザーユニットの下端の六角ナットと上部のキャップのセットねじ (白色ペンキ塗布の所) は調整済ですから触れないでください。
2. ブザーユニットは端子台と回り止め金具をはずして取り付けてください。
この時水抜き穴が下に向くようにゴムワッシャー (厚さ1,2,3mm) で調節してください。

安全スイッチ・セーフティプラグ
非接触安全スイッチ
セーフティライトカーテン
非常停止用スイッチ
イネーブルスイッチ
ティーチングペンダント
セーフティモジュール
積層表示灯
カテゴリ別制御回路例
セーフティコンポ資料編
バリア検出機器
コントロールボックス
表示器ボックス
足踏スイッチ
接続箱
コントロールユニット
配線引込器具
端子台
コンビネーションスタータ配線用遮断機
受注生産品納入事例
内圧防爆構造
防爆資料編
各種案内

コントロールユニット

コントロールユニット アクセサリ

アクセサリ

(単位：mm)

ご注文形番にてご注文ください。

品名・外観	仕様	形番	ご注文形番	標準価格 (税別・円)	販売単位	備考
工具 リングレンチ 	ゴム製 (ニトリル系)	OR-12	OR-12	2,045	1個	コントロールユニットをパネルに取り付ける際に使用する工具で、能率良く確実に取付リングを締め込めます。
	ランプ交換工具 	ゴム製 (ニトリル系)	OR-55	OR-55	70	1個
押ボタンゴムカバー (突起押ボタンスイッチ専用)  ゴム製(ニトリル系)	色：黒	OC-11B	OC-11B	395	1個	金属製取付リングをゴムカバーで覆ったもので、押ボタンスイッチの防水性をより確実にします。 耐水性も良好です。 使用周囲温度：-5～+60℃ 
	色：赤	OC-11R	OC-11R			
	色：緑	OC-11G	OC-11G			
	色：黄	OC-11Y	OC-11Y			
誤操作防止金具 (平形押ボタンスイッチ用) 	金属製 (銅亜鉛メッキ)	OL-C	OL-C	300	1個	押ボタンの全面を覆い、器物などの接触や不注意による誤操作を防止する金具です。 
簡易ロック (突起押ボタンスイッチ専用) 	金属製 (銅亜鉛メッキ)	OL-H	OL-H	261	1個	押ボタンを押した状態でロックでき、取付リングによって簡単に装着できます。 注) ただし、安全増防爆ユニットEC9E-B2形には使用できません。 
ユニットプラグ 	金属製 (ダイカスト) (亜鉛メッキ)	OB-11	OB-11	395	1個	耐圧防爆形コントロールボックスなどの不要なユニット穴に使用します。 〔M30 P1.5〕
スペアキー ①  L37.5 t2 ② 	①EBN3K、 EBN4K用	金属製 (黄銅： ニッケル メッキ)	ABN-T1SK- 24401PN02	ABN-T1SK- 24401PN02	680	1セット (同種2枚入り)
	②ESN*K用	ASN- SK-24401	ASN-SK- 24401PN02	680		
渡り金具 	金属製 (黄銅、 ニッケル メッキ)	OCJ-1	OCJ-1PN10	297	1パック (同種10個入り)	カムスイッチコンタクトブロック間の端子接続用です。
ショートバー 	金属製 (黄銅、 ニッケル メッキ)	OCJ-2	OCJ-2PN10	237	1パック (同種10個入り)	カムスイッチコンタクトブロックの端子短絡用です。
L形端子  鋼亜鉛メッキ 黄銅、 ニッケルメッキ 鋼亜鉛メッキ	金属製	OCL-1	OCL-1PN10	415	1パック (同種10個入り)	カムスイッチ端子ねじ取付け方向の90°偏向用です。

コントロールユニット アクセサリ

アクセサリ

(単位：mm)

□ 銘板

ご注文形番にてご注文ください。

品名	文字仕様	仕様	形番	ご注文形番	標準価格 (税別・円)	販売単位	外形図寸法
NA形	文字なし	アルミニウム製 t=1.2mm 黒地 (白文字)	NA-0	NA-0	227	1個	
				NA-0PN10	1,135	1パック (同種10個入り)	
	文字付き		NA-□	284	1個		
			NA-□PN10	1,420	1パック (同種10個入り)		

● 形番の□には表記文字の指定記号が入ります。

● 文字付銘板の表記文字

指定記号	表記文字 (英文)	指定記号	表記文字 (和文)
1	ON	J3	起動
2	OFF	J4	停止
3	START	J31	切-入
4	STOP	J53	手動-切-自動
31	OFF-ON		
35	HAND-AUTO		
53	HAND-OFF-AUTO		

□ 端子カバー

名称・形式	種別	適合端子カバー (形番)		端子カバー装着時の、パネル内奥行は、下記寸法長くなります。
		N-VL2	N-VL3	
		38.4H×22W	38H×30.4W	端子カバー
押ボタンスイッチ EBN EON ETN EWQN EBBN セレクタスイッチ ESN	1接点付 端子カバー	○		+0mm
	2接点付	○ (2個使用)		
	3接点付	○ (2個使用)		
	4接点付	○ (2個使用)		
EPN パイロットライト	白熱球照光 AC100/110、 200/220V用		○	+2.7mm

● ご注文に際して

端子カバーが必要な場合は形番と必要数をご注文ください。

注) 下記の機種には端子カバーが取付けられません。

・ EPNE形ダイレクト式パイロットライト

- 安全スイッチ・セーフティプラグ
- 非接触安全スイッチ
- セーフティライトカーテン
- 非常停止用スイッチ
- イネーブルスイッチ
- ティーチングペンダント
- セーフティモジュール
- 積層表示灯
- カテゴリ別制御回路例
- セーフティコンポ資料編
- パネル・検出機器
- コントロールボックス
- 表示器ボックス
- 足踏スイッチ
- 接続箱
- コントロールユニット
- 配線引込器具
- 端子台
- コネクションスター・配線用遮断機
- 受注生産品・納入事例
- 内圧防爆構造
- 防爆資料編
- 各種案内

コントロールユニット

